



TOOS

ایمن آسانسور توس



- تولید کننده درب نیمه، تمام اتوماتیک و قطعات آسانسور (پاراشوت، گاورنر و...)
- عضو رسمی سندیکا و انجمن تولید کنندگان آسانسور و پله برقی ایران
- دارنده گواهینامه ISO 9001-2008
- دارنده گواهینامه استاندارد ملی



ابراهیم دهقان
مدیر عامل



ایمن آسانسور توس

ایمن آسانسور توس از سال ۱۳۷۵ با تولید اولین محصول خود در زمینه ایمنی آسانسور (کفشک چدنی) وارد این عرصه شد. طی سال های ۱۳۷۶ و ۱۳۷۷ به ترتیب محصولات جدید (پاراشوت لحظه ای و فولی های ۴۰،۴۴) نیز به محصولات تولیدی این شرکت افزوده شد.

در راستای توسعه روز افزون همگام با رشد صنعت آسانسور ایران در سال ۱۳۷۸، دو محصول جدید (پاراشوت تدریجی T16 سبک و سنگین) نیز تقدیم فعالان صنعت آسانسور ایران گردید. پس از تدوین آئین نامه استاندارد اجباری قطعات ایمنی ۴ گانه آسانسور توسط موسسه استاندارد و تحقیقات صنعتی این شرکت در اقدامی عاجل اولین محصول مطابق استاندارد ملی خود (پاراشوت تدریجی) را در سال ۱۳۷۹ به بازار ارائه کرد که به نوبه خود مورد استقبال وسیع تولید کنندگان کابین آسانسور قرار گرفت.

با بهره گیری از تجارب به دست آمده از محصول در پروژه های به کار رفته و با تکیه بر دانش روز دنیا در سال ۱۳۸۰ محصول جدید (پاراشوت تدریجی) با تغییرات اساسی مورد نیاز صنعت آسانسور به بازار عرضه گردید. این محصول با داشتن کارنامه ای موفق در عرصه عملیاتی بازار در تیر ماه ۱۳۸۶ موفق به اخذ پروانه کاربرد علامت استاندارد اجباری برای اولین بار در ایران گردید.

همچنین با لطف الهی و همت پرسنل متخصص تولید و انگیزه دائمی افزایش کیفیت محصولات در سال ۱۳۸۶ موفق به اخذ گواهی نامه استاندارد کیفیت دیگر محصول حساس و مهم از قطعات ایمنی آسانسور (گاورنر کنترل سرعت) از موسسه استاندارد و تحقیقات صنعتی ایران گردید. اینک با تکمیل زنجیره محصولات ایمنی آسانسور (گاورنر کنترل سرعت و پاراشوت) این شرکت با عزم راسخ در راستای اخذ گواهی نامه و مهر استاندارد جهت دیگر محصولات ایمنی آسانسور اقدام نمودیم.

در سال ۱۳۹۰ موفق به اخذ گواهینامه قفل درب طبقات تمام اتوماتیک گردید و در همین سال گاورنر بدون وزنه و بدون شیار تست برای اولین بار در ایران توسط متخصصین این شرکت طراحی و روانه بازار گردید. در سال ۱۳۹۳ مجدداً با یک عزم راسخ موفق به تولید موتور برانشلس برای درب های نیمه اتوماتیک و تمام اتوماتیک برای اولین بار در ایران گردید.

لازم به ذکر است که به اطلاع مشتریان و تولید کنندگان عزیز برسانیم که این شرکت در سال ۱۳۸۷ موفق به دریافت گواهی سیستم مدیریت کنترل ISO9001-2008 شد. طی این مسیر تکاملی رو به رشد میسر نمی گردد مگر با مناعت طبع شما هموطنان عزیز که با ارق ملی و حمایت از تولید داخلی ضمن خرید همواره با نقد سازنده راهنمای گام های سازنده بعدی بوده اید. مدیران و کارکنان ایمن آسانسور توس خود را مدیون این زحمات دانسته و مجدانه متعهدانه می کوشند تا از طریق ارائه سرویس و خدمات پس از فروش رایگان پاسخگوی بخشی از این حمایت و محبت هموطنان و مصرف کنندگان عزیز باشد.

با امید کسب دیگر مدارج موفقیت ملی و رضایت خاطر هموطنان ایران عزیز



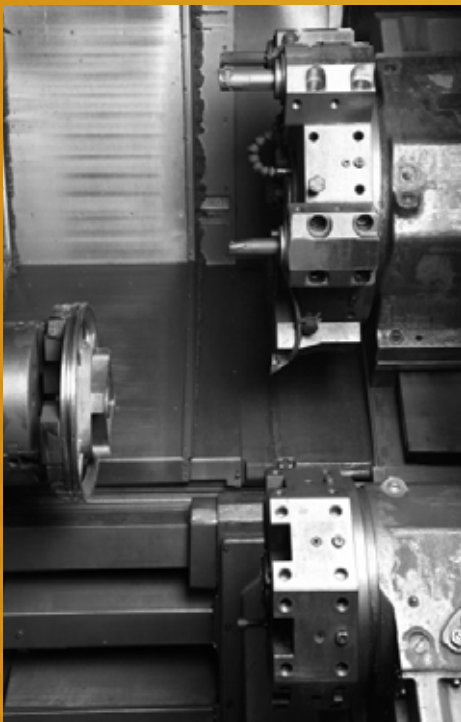

درب نیمه اتومات دولته

با پنل ۴ سانتی متر

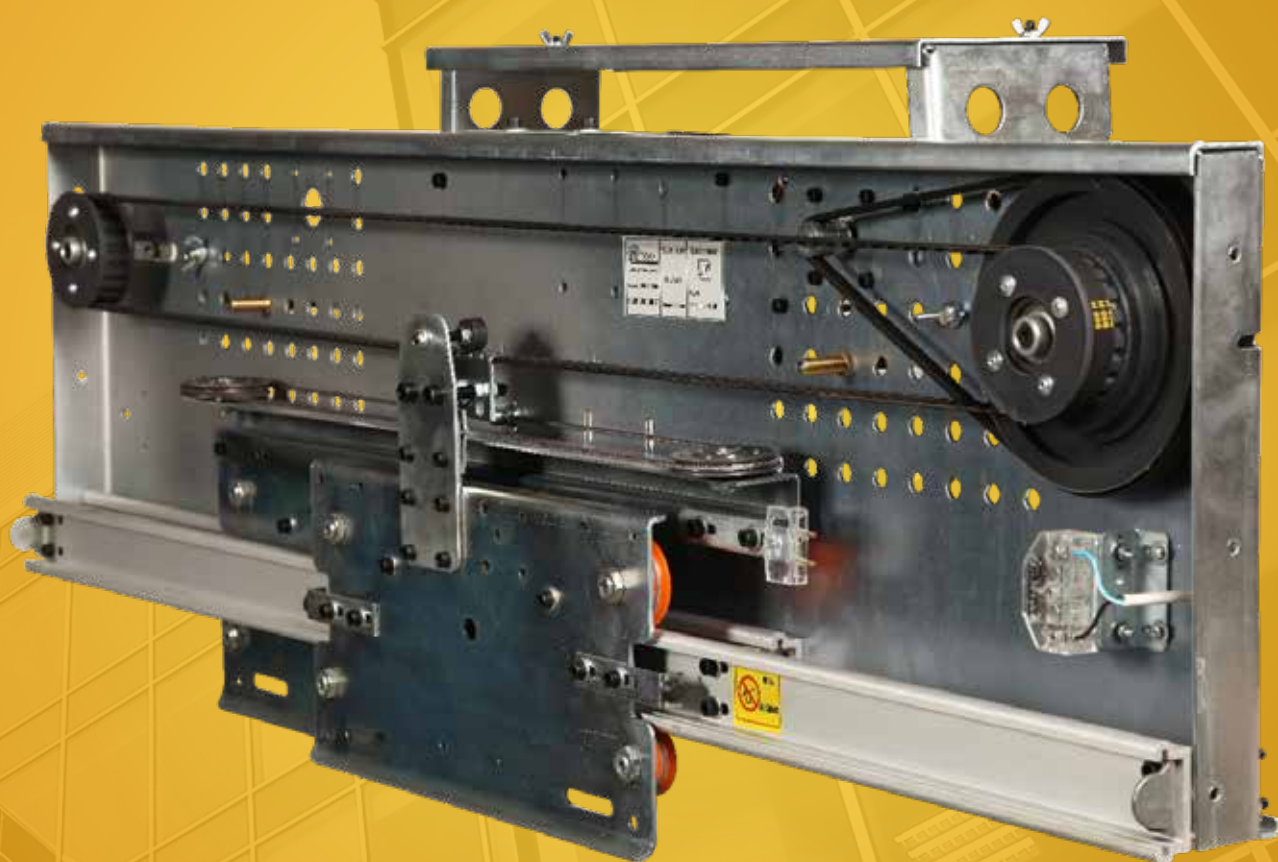

Semi Automatic 2 Panel Door

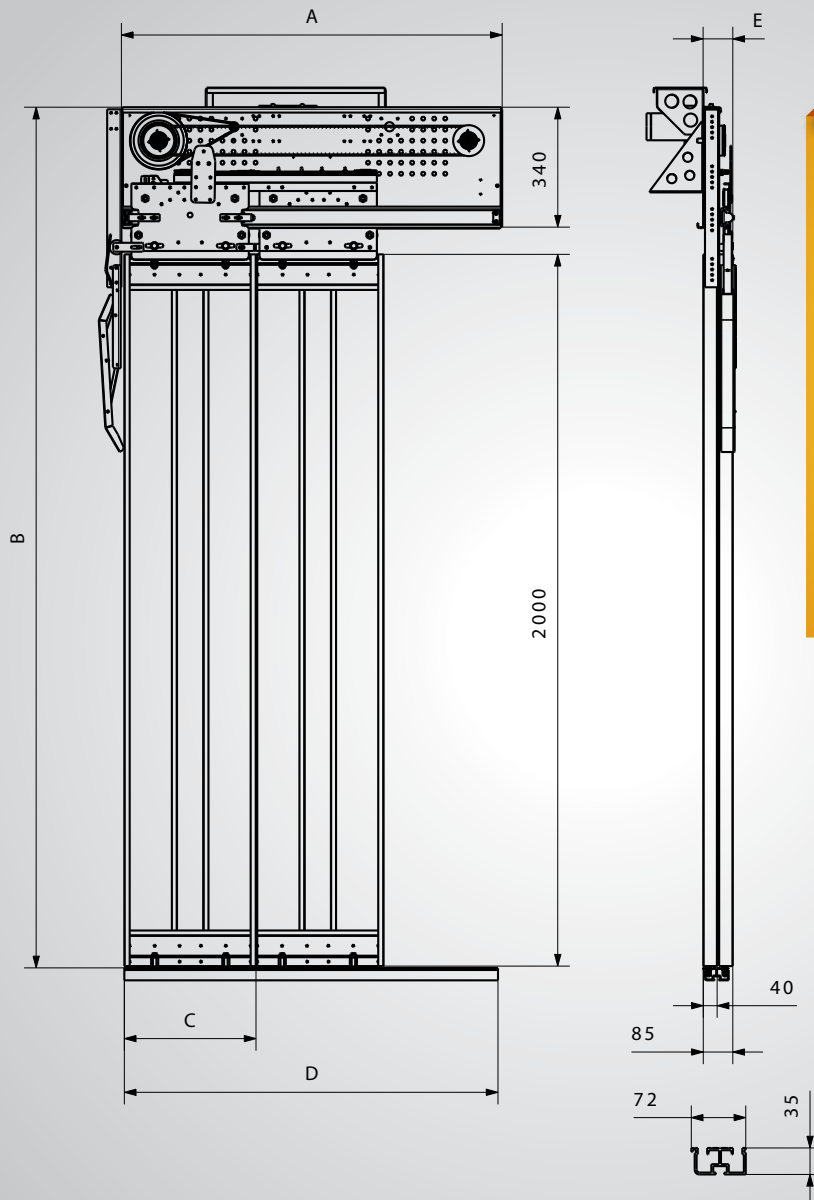

ویژگی ها

- طراحی منحصر به فرد این درب نسبت به درب های موجود بازار: حداقل ۳ سانتی متر به فضای کابین اضافه می شود.
 - قابلیت چپ و راست کردن درب
 - تولید قطعات کاملا با دستگاه های CNC
 - سهولت نصب
- جلوبندی کابین برای این درب، فقط ۳ و ۱۲ سانتی متر می باشد.

DIM	700mm	800mm	900mm
A	1070	1220	1370
B	2420	2420	2420
C	370	420	470
D	1050	1200	1350
E	87	87	87

درب نیمه اتومات سه لته

با پنل ۲/۵ سانتی متر



Semi Automatic 3 Panel Door



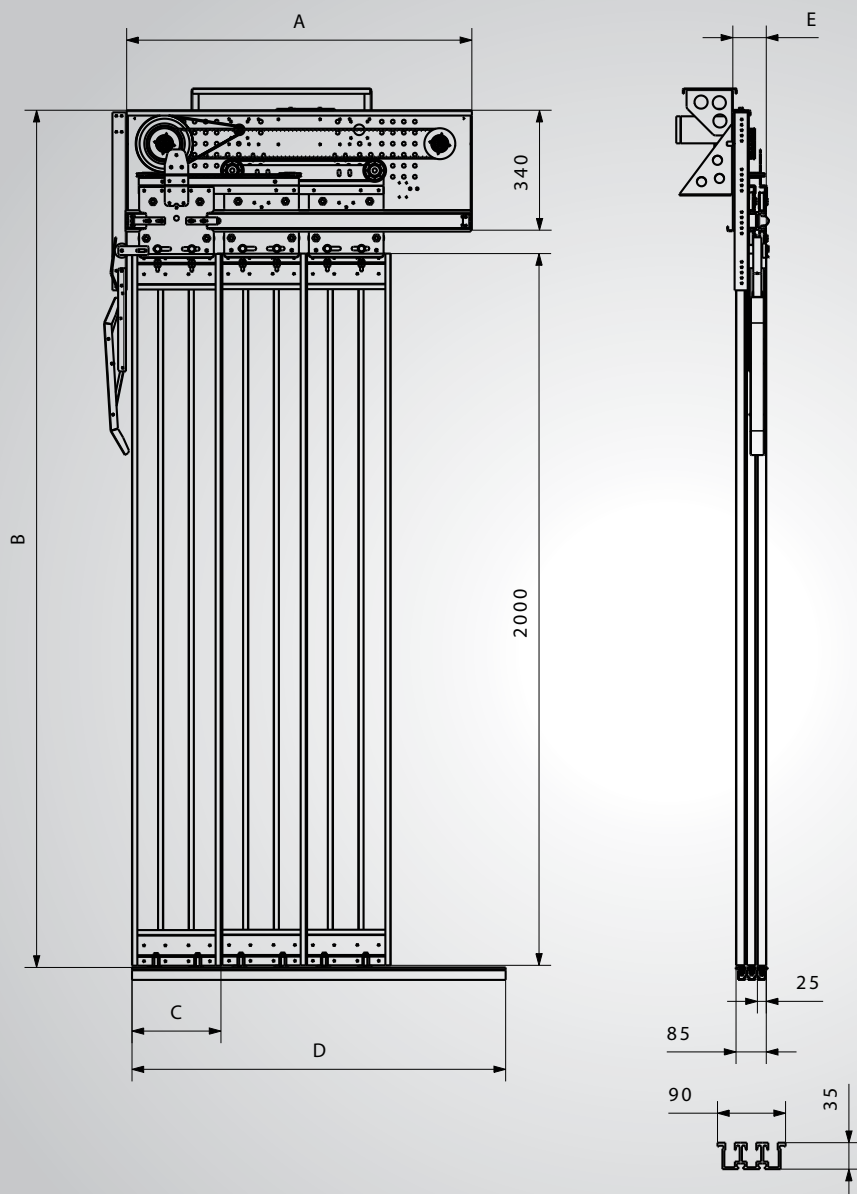

ویژگی ها

- فضای کمتری اشغال می کند.
- ضخامت لته درب ها فقط ۲/۵ سانتی متر می باشد.
- این نوع درب ها نسبت به سایر درب های سه لته در بازار، ۷ سانتی متر فضای کمتری اشغال می کند. به عبارتی، ۷ سانتی متر به فضای کابین شما اضافه می شود.

جلوبندی کابین برای این درب، فقط ۳ و ۱۲ سانتی متر می باشد.

DIM	700mm	800mm	900mm
A	970	1120	1220
B	2420	2420	2420
C	250	290	320
D	950	1100	1200
E	110	110	110

درب نیمه اتومات سه لته

با پنل ۴ سانتی متر

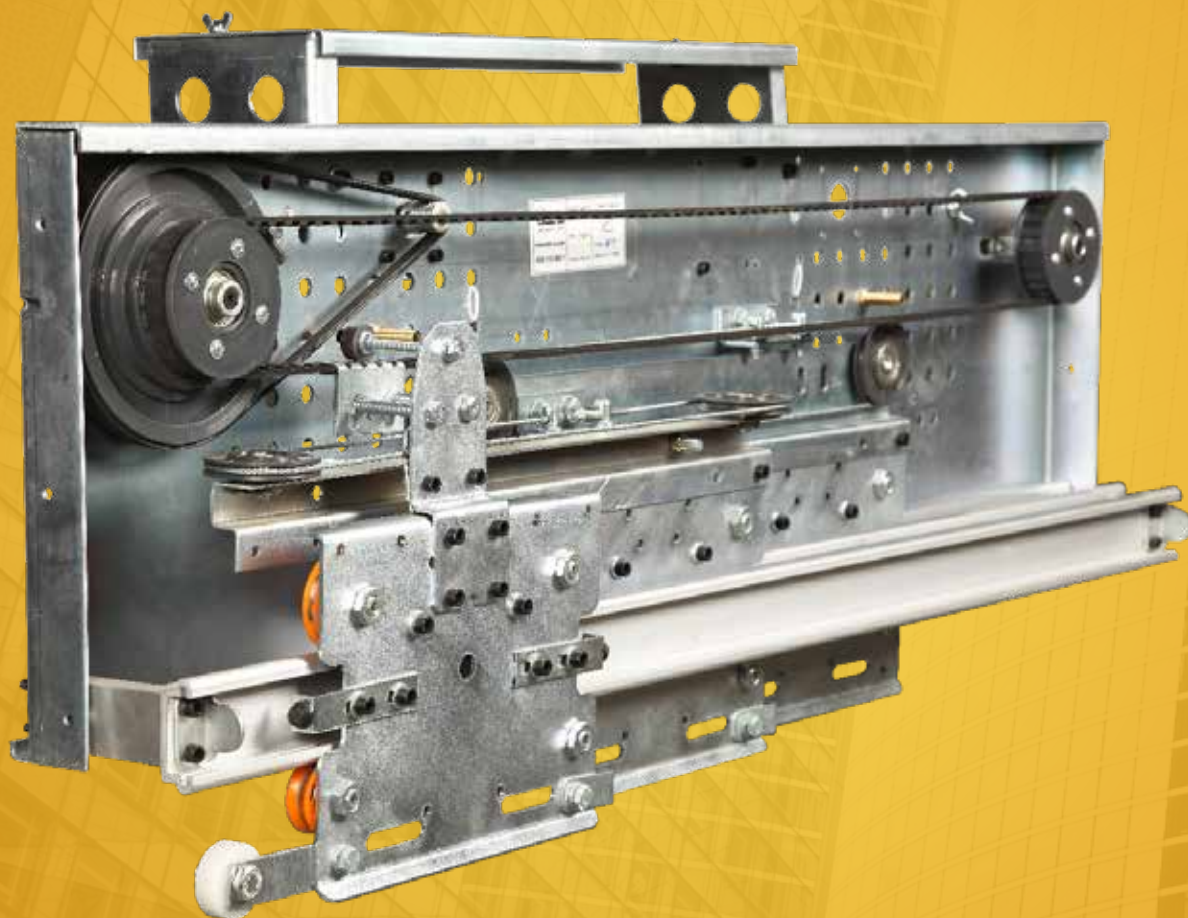

Semi Automatic 3 Panel Door

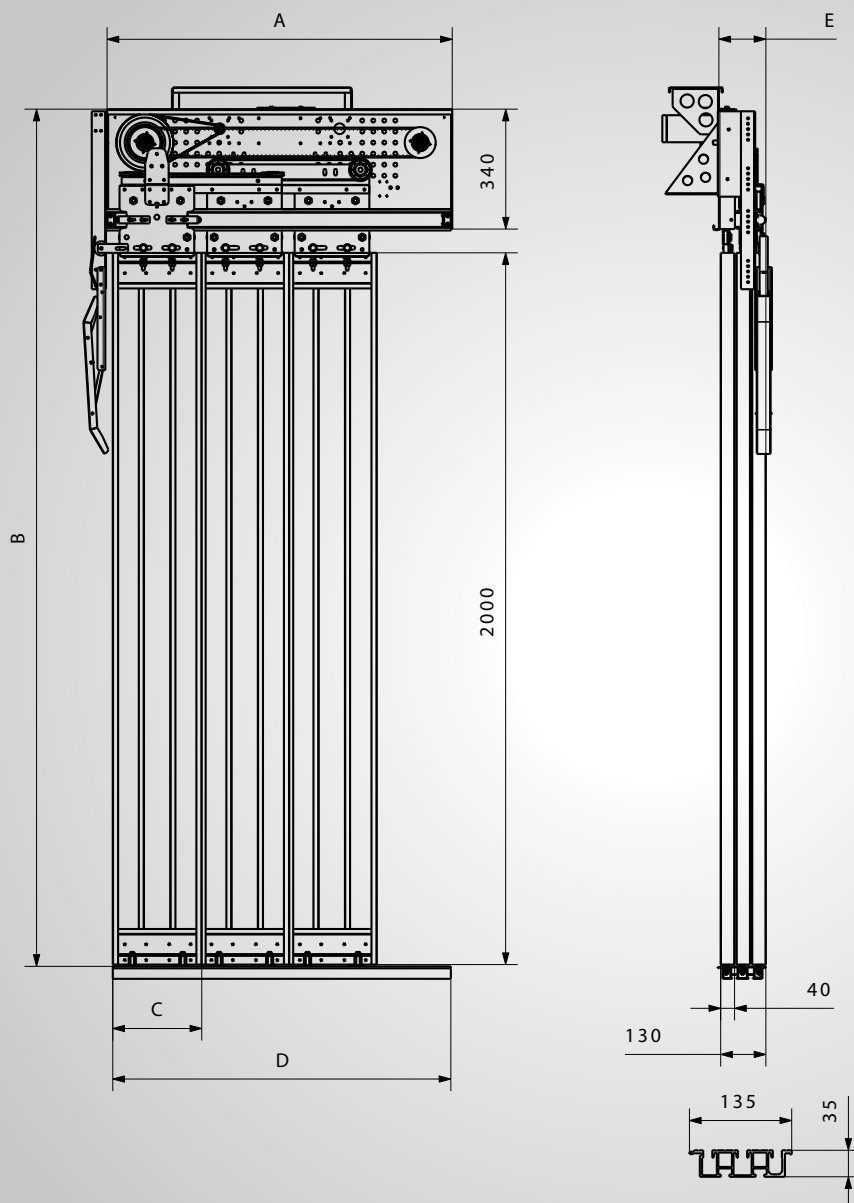

درب سه لته ۴ سانتی توس نسبت به درب های مشابه موجود، حداقل ۳ سانتی متر فضای کمتر اشغال می کند. به عبارتی می توان گفت ۳ سانتی متر به فضای کابین اضافه می شود.

DIM	700mm	800mm	900mm
A	970	1120	1220
B	2420	2420	2420
C	250	290	320
D	950	1100	1200
E	135	135	135

درب تمام اتوماتیک کابین

با پنل ۴ سانتی متر با کمان

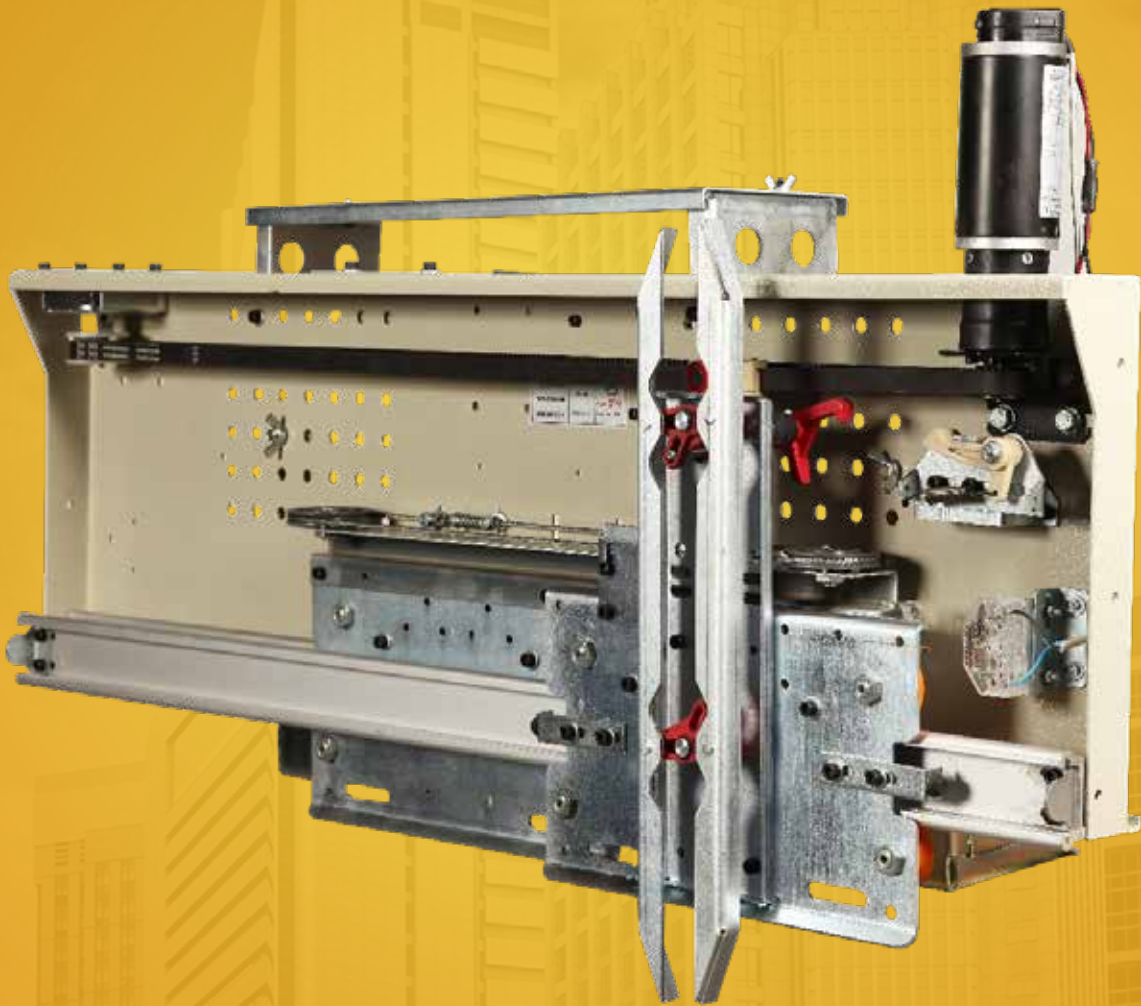

Full Automatic Cabin Door



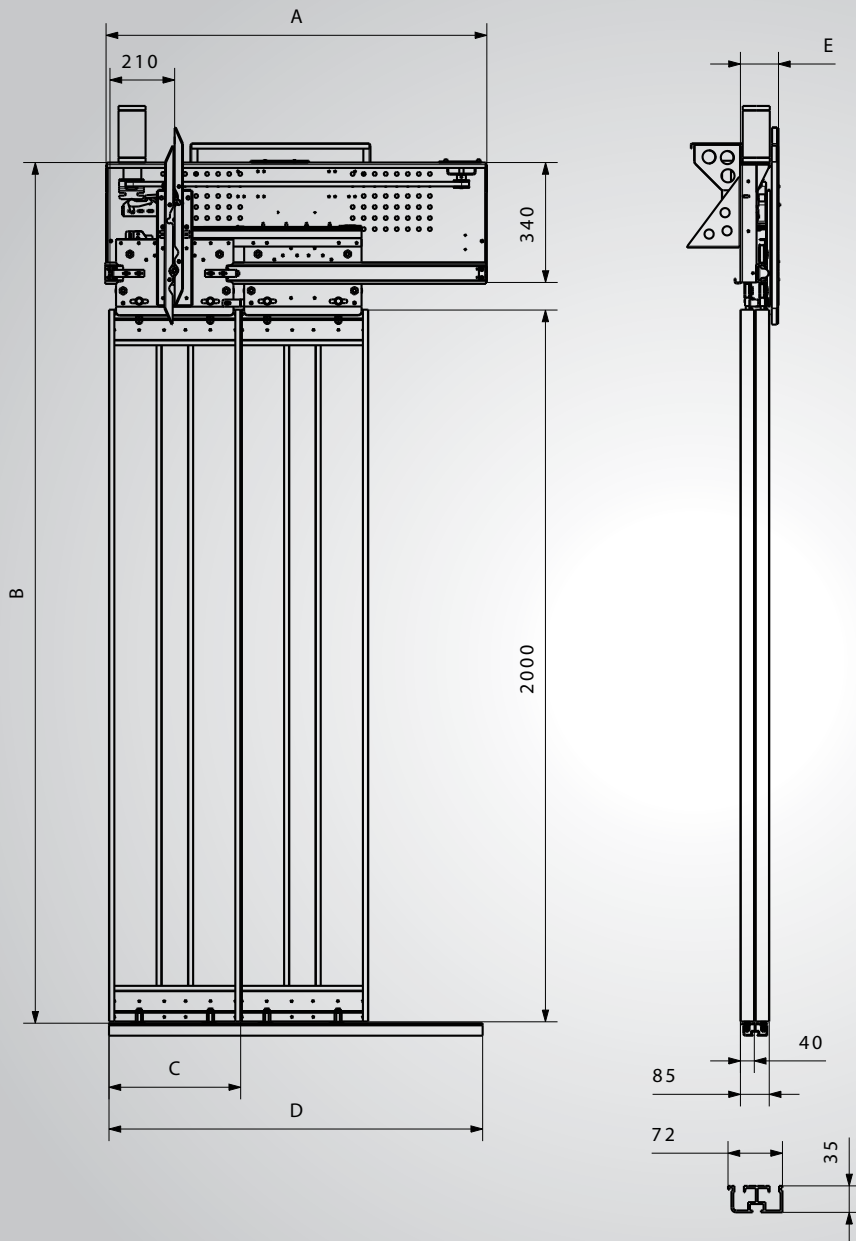

درب تمام اتوماتیک توس با موتور
 دارای اینکودر و گیربکس با قابلیت
 باز کردن درب های طبقه سلکوم

DIM	700mm	800mm	900mm
A	1070	1220	1370
B	2420	2420	2420
C	370	420	470
D	1050	1200	1350
E	87	87	112

درب نیمه اتوماتیک دو لته

با پنل ۲/۵ سانتی متر با کمان

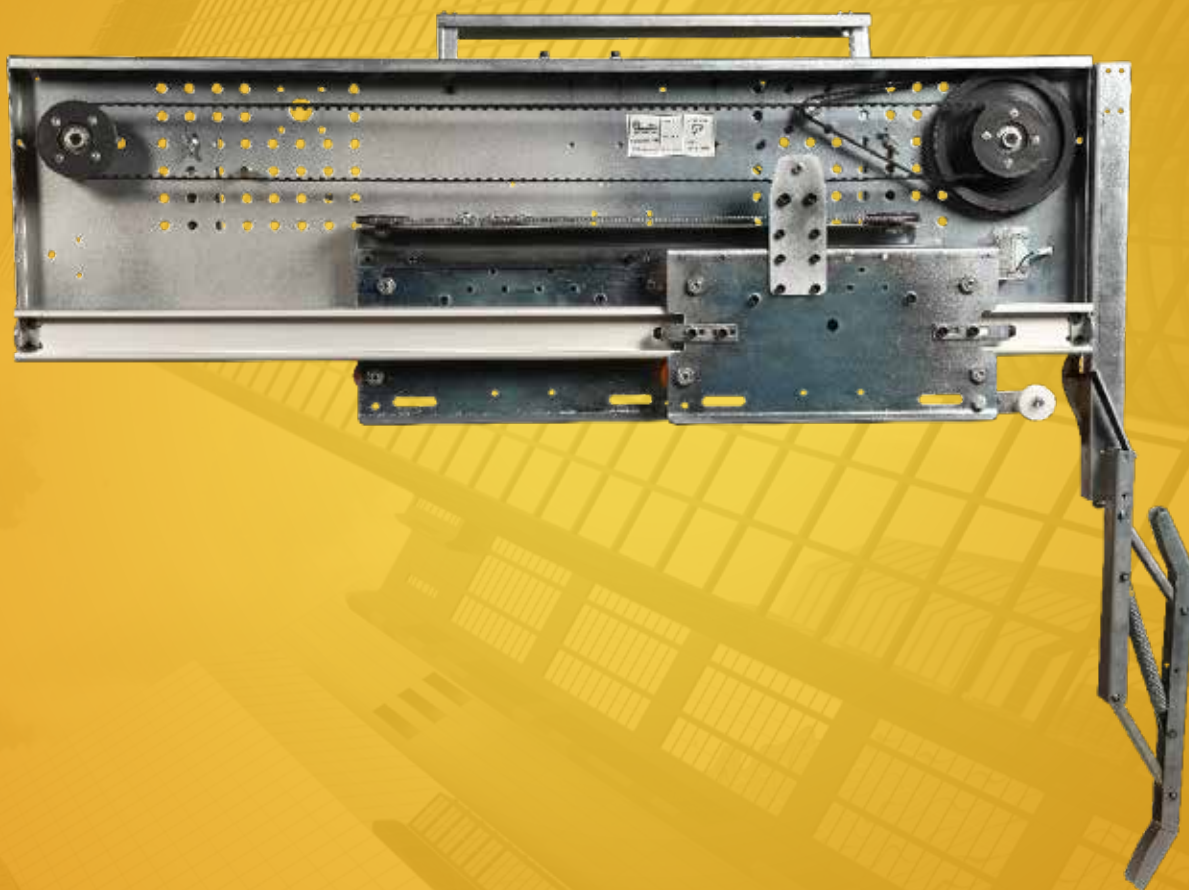

Semi Automatic 2 Panel Door

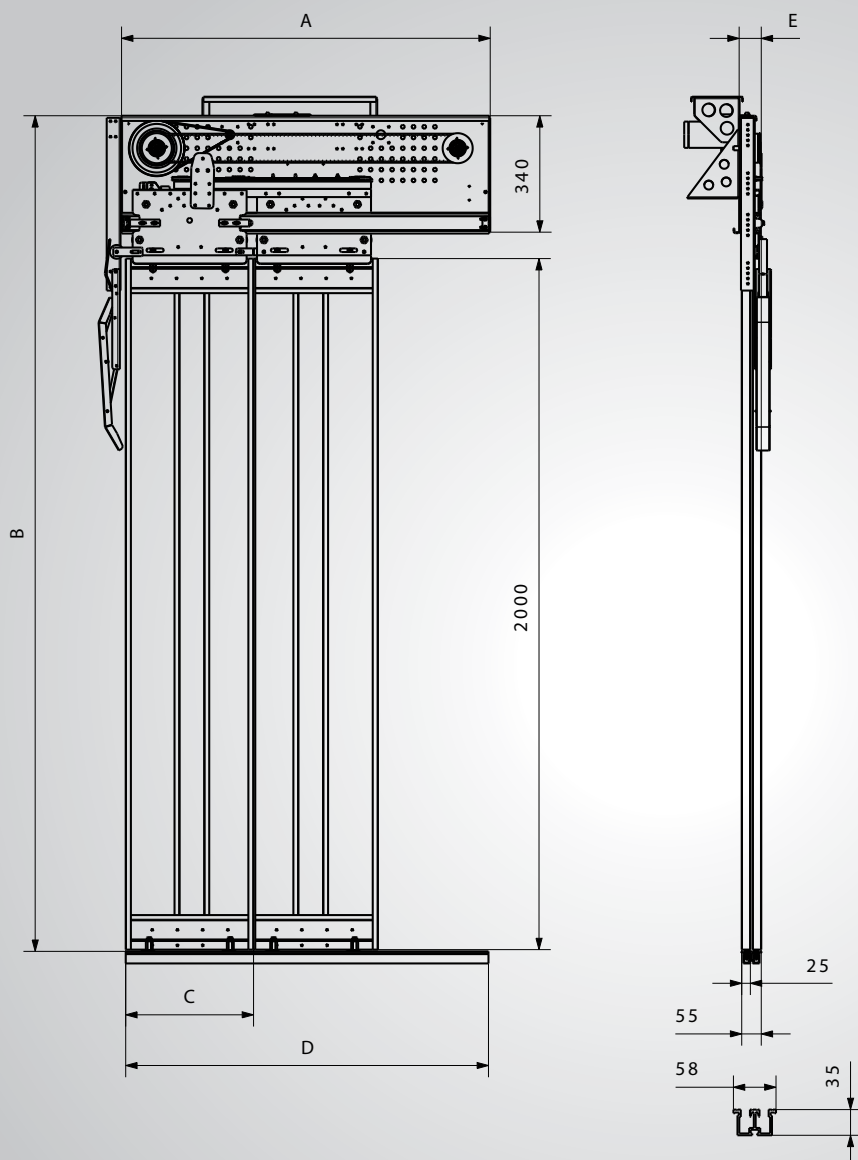

ویژگی ها

- درب های دو لته خاص: این نوع درب ها نسبت به درب های دو لته موجود در بازار، ۶ سانتی متر فضای کمتر اشغال می کند و این فضا به کابین شما اضافه می شود.
- این درب ها با لته های ۲/۵ سانتی متری، تحولی عظیم در صنعت درب های اتوماتیک آسانسور می باشد.

جلوبندی کابین برای این درب، فقط ۳ و ۹ سانتی متر می باشد.

DIM	700mm	800mm	900mm
A	1070	1220	1370
B	2420	2420	2420
C	370	420	470
D	1050	1200	1350
E	72	72	72

درب سینوسی نیمه اتوماتیک

با پنل ۲/۵ سانتی متر

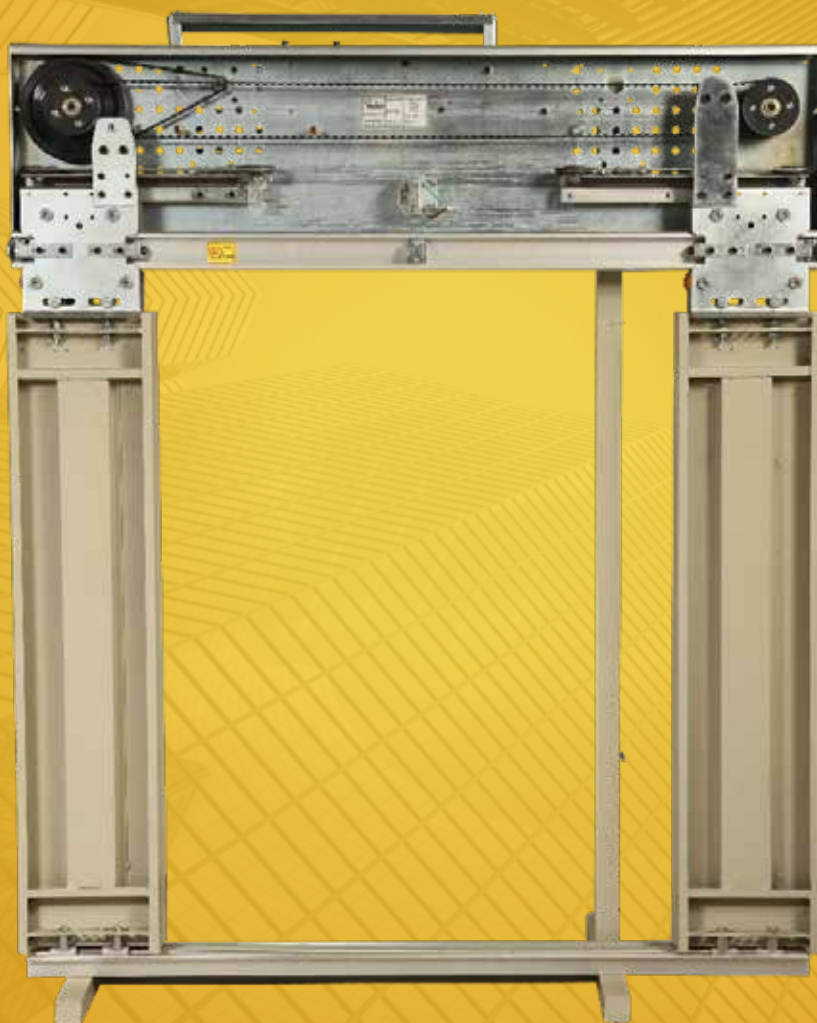

Semi Automatic Sinusoidal Door

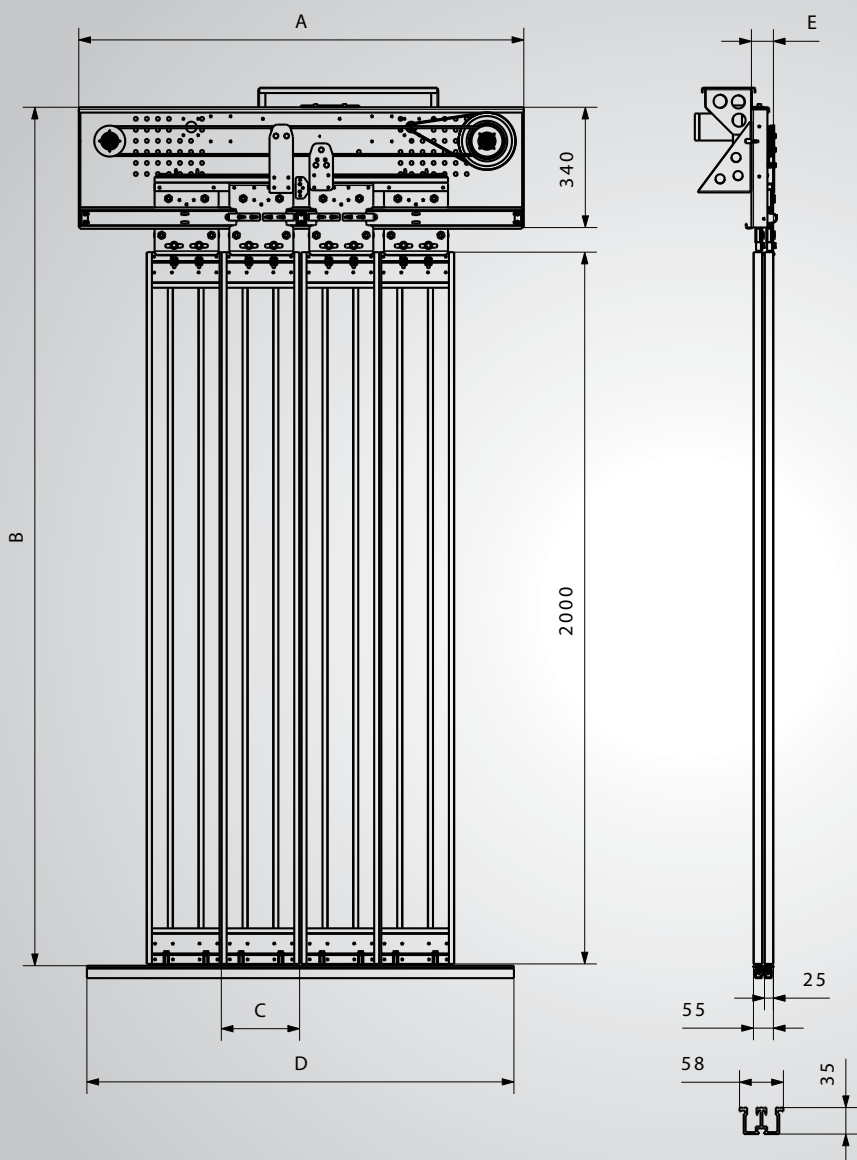

ویژگی ها

- درب های چهار لته نیمه اتوماتیک (سینوسی) جایگزین مناسبی برای درب های اتوبوسی می باشد.
- این نوع درب ها با لته های ۲/۵ سانتی متری تولید شده است که فضای کمتری اشغال می کند.

DIM	800mm	900mm
A	1250	1400
B	2420	2420
C	220	245
D	1200	1350
E	72	72

درب سینوسی نیمه اتوماتیک

با پنل ۴ سانتی متر

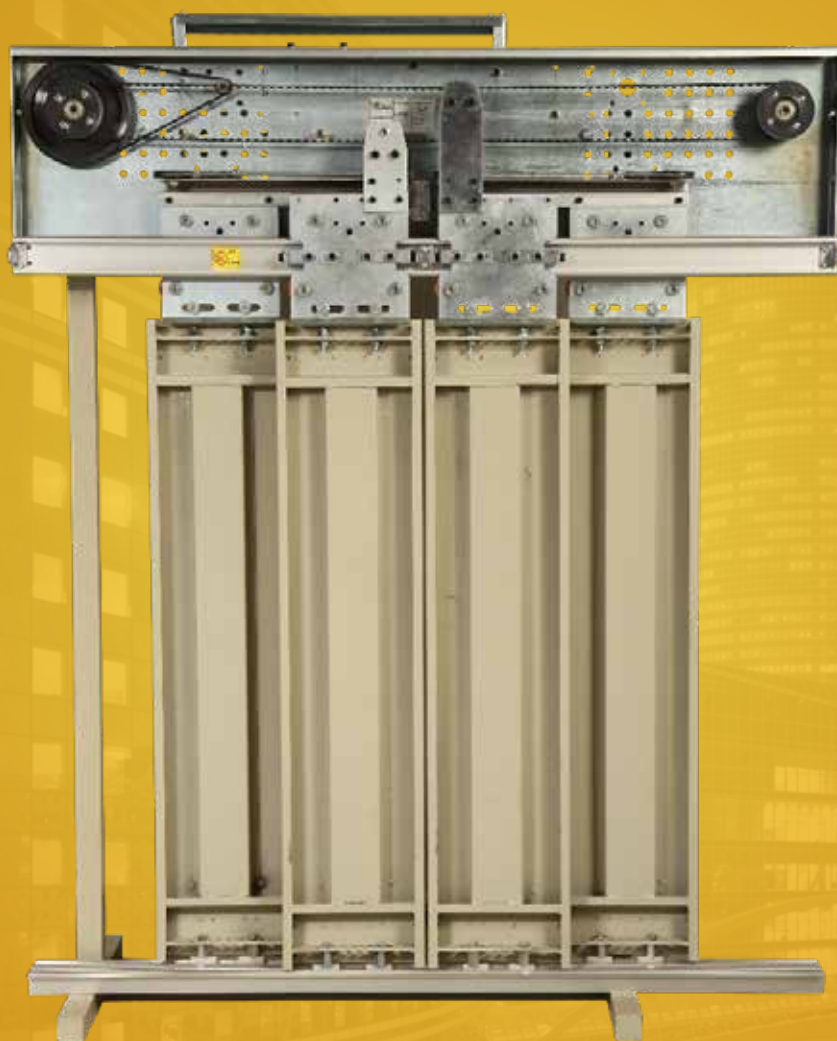

Semi Automatic Sinusoidal Door



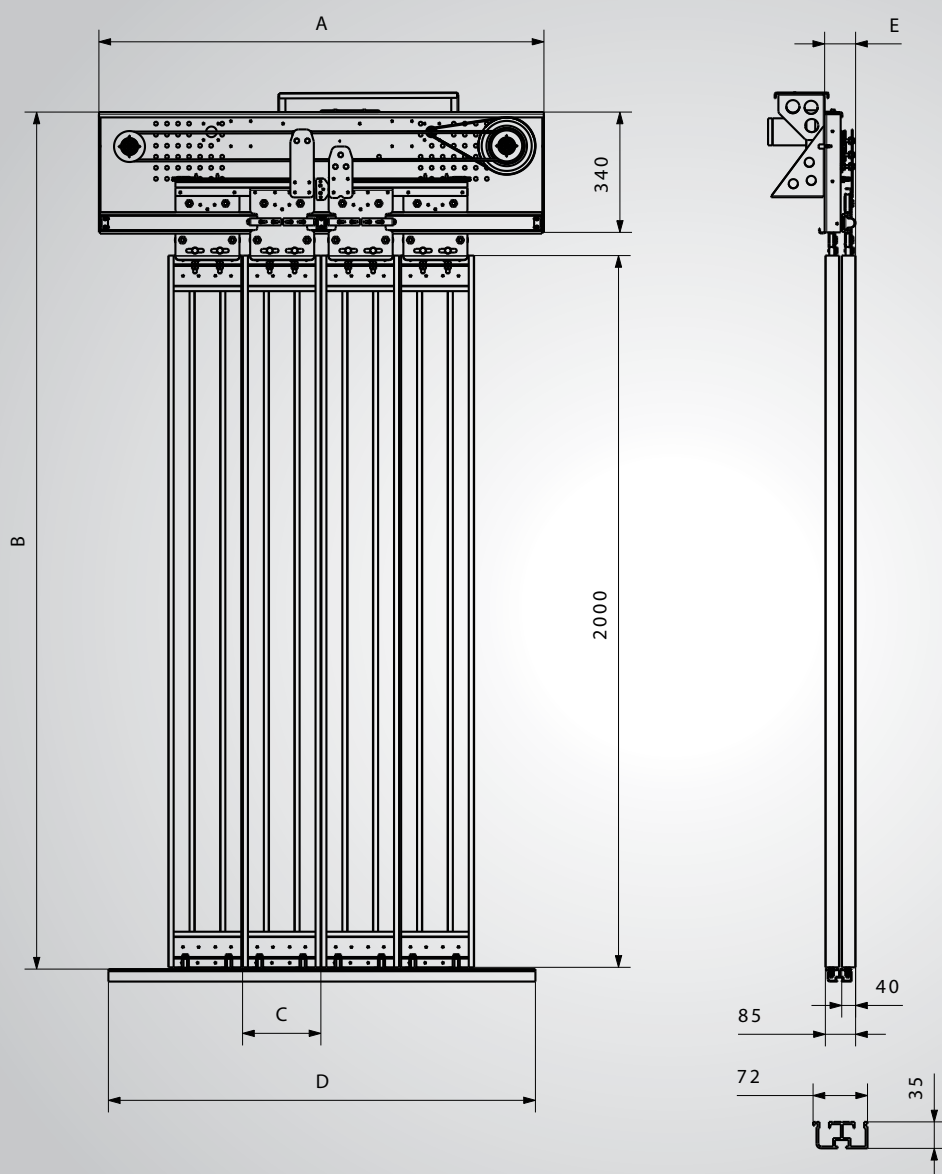

ویژگی ها

- درب های چهار لته نیمه اتوماتیک (سینوسی) جایگزین مناسبی برای درب های اتوبوسی می باشد.
- این نوع درب ها با لته های ۴ سانتی متری تولید شده است.

DIM	800mm	900mm
A	1250	1400
B	2420	2420
C	220	245
D	1200	1350
E	87	87

درب طبقات کامل تلسکوپی

با پنل ۴ سانتی متر



- قابلیت نصب ساسپنشن پس از نصب ستونها
- دارای پاخور اضافی و قابل تعویض
- سهولت نصب تنظیمات سینوسی در تمام مکانیزم قفل و لته ها

Floor Telescopic Door

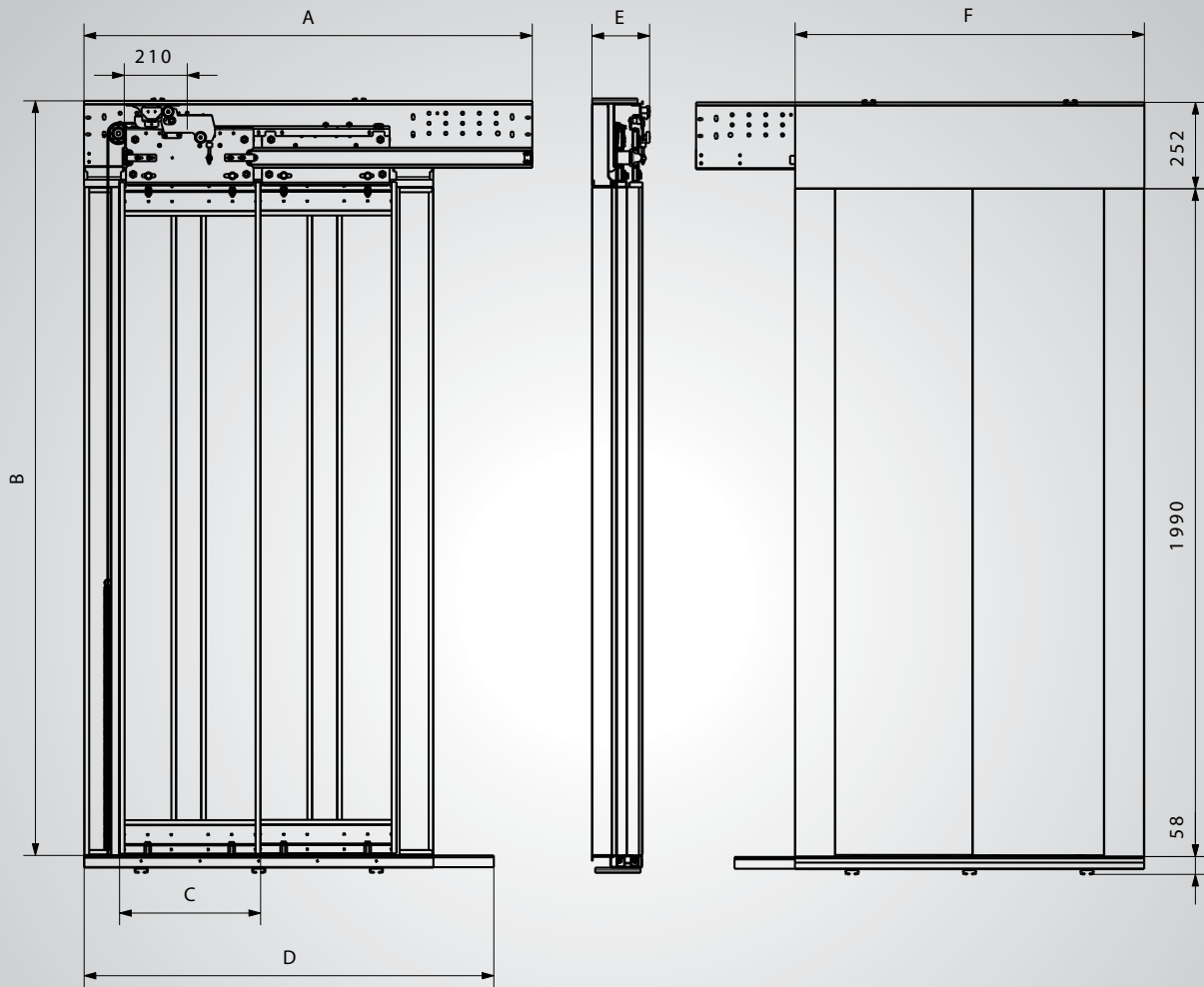

DIM	700mm	800mm	900mm
A	1185	1335	1485
B	2240	2240	2240
C	370	420	470
D	1100	1250	1400
E	172	172	172
F	940	1040	1140

درب سانترال تمام اتوماتیک کابین



Automatic Central Cabin Door



درب سانترال طبقات تمام اتوماتیک

با پنل ۴ سانتی متر



Full Automatic Central Door



ساسپنشن درب تلسکوپی طبقات



Telescopic Door Suspension

سازپنشن درب چهار لته سینوسی نیمه اتوماتیک

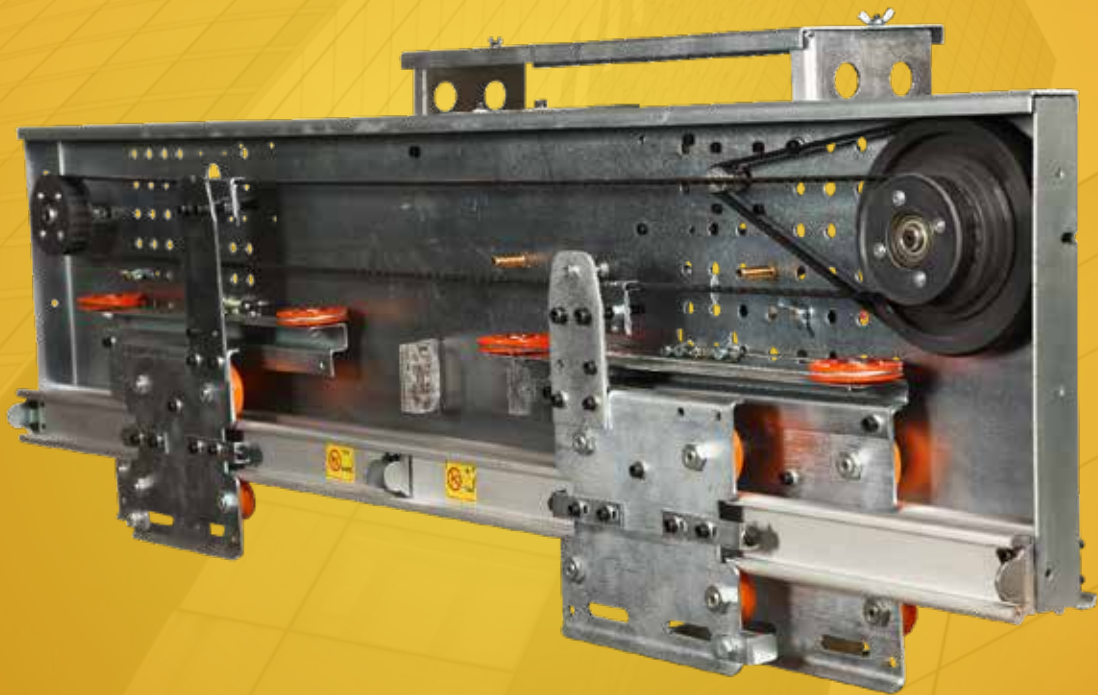

Sinusoidal Door Suspension

اولین و تنها دارنده نشان استاندارد گاورنر بدون وزنه ته چاه و بدون شیار تست در ایران

گاورنر دو طرفه برای آسانسور های دارای پاراشوت دو طرفه

گاورنر دو طرفه بالا



گاورنر یک طرفه بالا



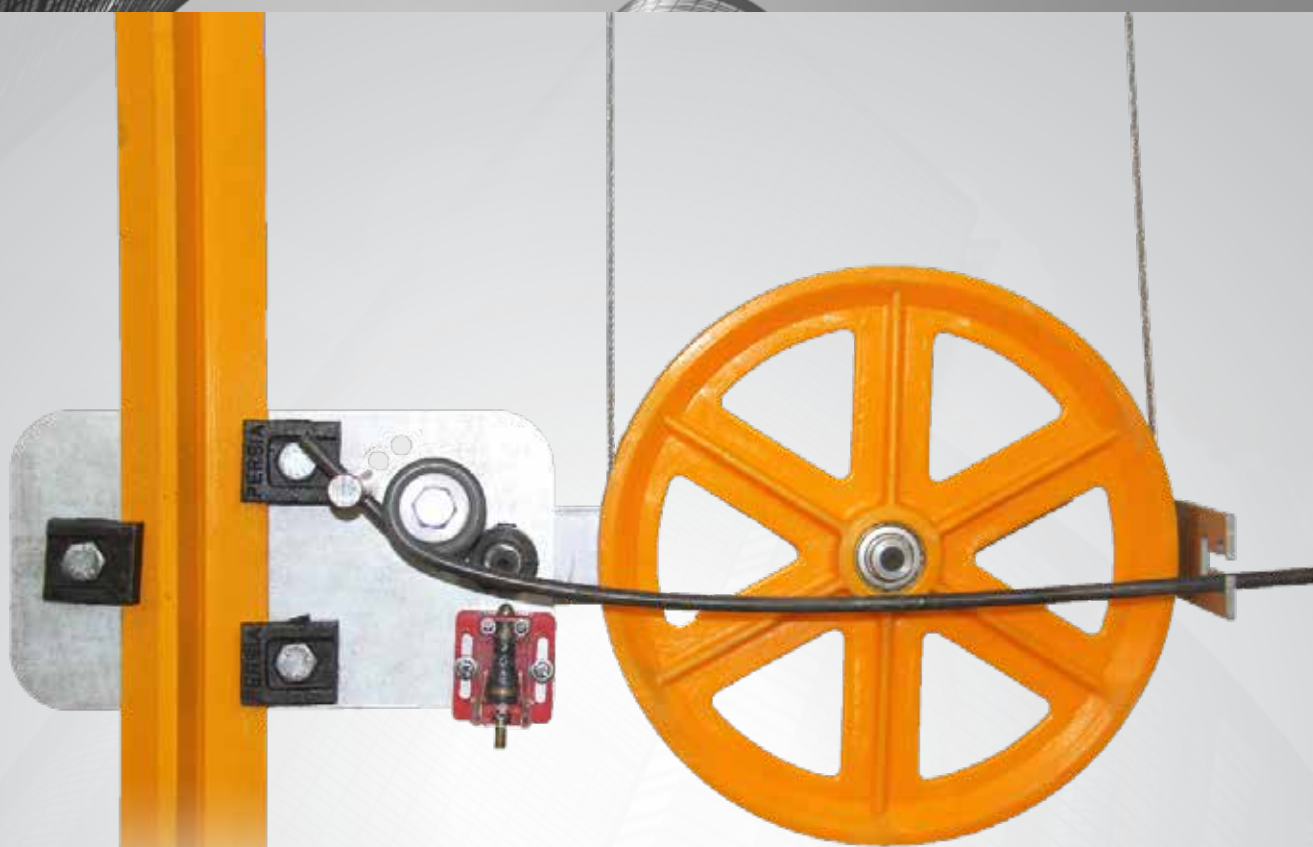

گاورنر فنری پایین

قابلیت نصب در کمترین فضا به روی آسانسور های با ارتفاع مختلف،
سهولت نصب، بسته بندی گاورنر بالا و پایین در یک کارتن و حمل آسان

یوک



IAT



پاراشوت تدریجی تیپ یک

این نوع پاراشوت به همراه یک پلیت پشت پاراشوت و با ظرفیت های P+Q از ۷۰۰ تا ۲۵۰۰ کیلوگرم برای ریل T9, T16 با سرعت ۱ و ۱/۶ متر بر ثانیه ارائه می شود.

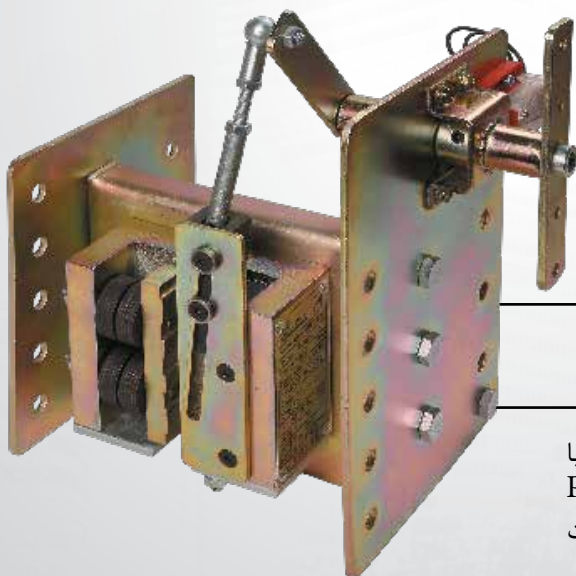

پاراشوت تدریجی تیپ دو

این تیپ پاراشوت با کله گاوی یوک بالا و پایین، با سیستم اهرم بندی کامل و سوئیچ با ظرفیت های P+Q از ۷۰۰ تا ۲۵۰۰ کیلوگرم برای ریل T9, T16 با سرعت ۱ و ۱/۶ متر بر ثانیه ارائه می شود.



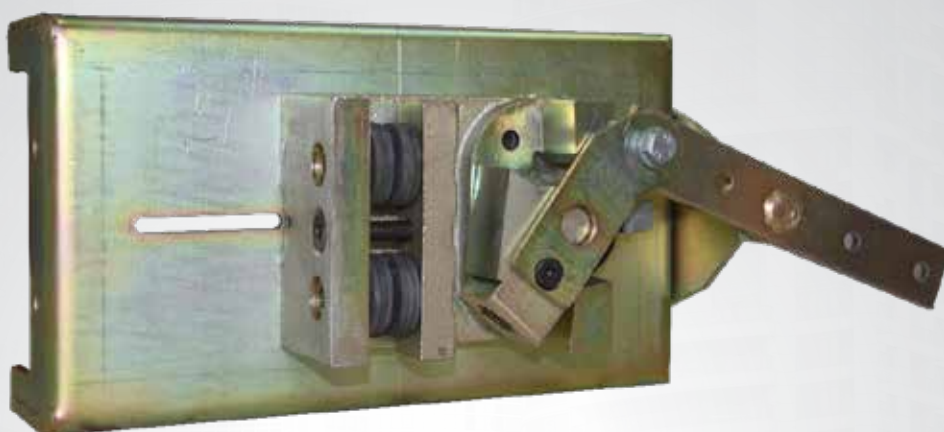

کد ۱۵۲

پاراشوت تدریجی تیپ سه

این نوع پاراشوت با طراحی منحصر به فرد خود قابلیت نصب در زیر کابین بدون نیاز به جاسازی با ظرفیت ۸۰۰ تا ۱۶۰۰ کیلوگرم را دارد.

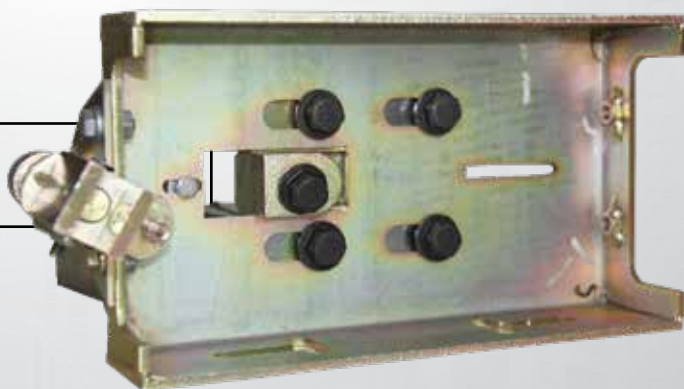

پاراشوت تدریجی تیپ چهار

این نوع پاراشوت برای روی کابین طراحی شده با کمترین فضا و نصب آسان و ظرفیت های مختلف P+Q از ۸۰۰ تا ۱۶۰۰ کیلو گرم را دارد.

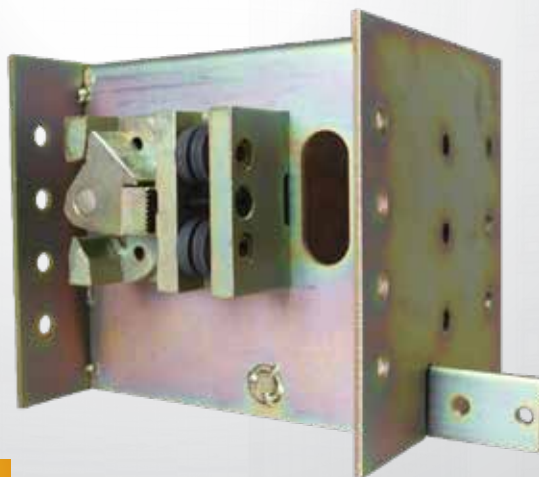
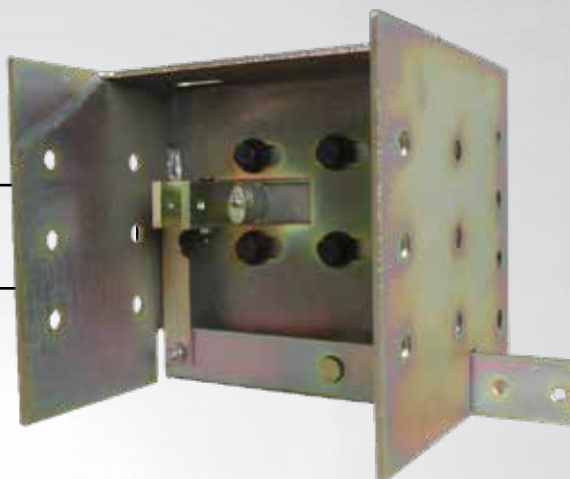



کد ۱۵۳



لیست قطعات ایمن آسانسور توس		
Photo	نام قطعه	Code
	مفضلی کمان تمام اتوماتیک چپ	3041028
	مفضلی کمان تمام اتوماتیک راست	3041027
	قفل درب تمام اتوماتیک چپ	9171029
	قفل درب تمام اتوماتیک راست	9171030
	تیغه کمان درب تمام اتوماتیک راست	3021212
	تیغه کمان درب تمام اتوماتیک چپ	3021197
	نبشی کمکی کمان درب نیمه	3021133
	پایه سیم بکسل درب طبقه	3021146
	واشر پلاستیکی شفت تسمه سفت کن درب تمام	3041046
	پیچ آویز M10	3031005
	پیچ آویز M8 درب سه لت باریک	3031006
	چرخ پلاستیکی کلنگی گاورنر	3041017
	فولی تایم دنده ریز تیپ ۲	3151064
	فولی تایم سر موتور تمام اتوماتیک	3041037
	چرخ بکسل درب طبقه کوچک کامل	3151002
	محافظ موتور درب تمام اتوماتیک	3021202

لیست قطعات ایمن آسانسور توس		
Photo	نام قطعه	Code
	رول درب سانترال نیمه اتوماتیک ۴-۸۰	3181003
	رول درب نیمه ۴-۹۰	3181037
	رول درب نیمه اتوماتیک ۳-۷۰ و ۲-۹۰ سانترال نیمه	3181001
	رول درب نیمه اتوماتیک ۳-۸۰	3181004
	رول ۲-۷۰ تمام اتوماتیک	3181045
	رول درب نیمه اتوماتیک ۳-۹۰	3181006
	رول درب نیمه ۳-۱۰۰	3181043
	رول درب سانترال نیمه اتوماتیک	3181015
	رول درب طبقه ۲-۷۰	3181039
	رول درب نیمه اتوماتیک ۲-۷۰	3181002
	رول درب تمام اتوماتیک ۲-۸۰	3181008
	رول درب سانترال نیمه اتوماتیک ۲-۸۰	3181042
	رول درب طبقه ۲-۸۰	3181030
	رول درب نیمه اتوماتیک ۲-۸۰	3181000
	رول درب تمام اتوماتیک ۲-۹۰	3181010
	رول درب طبقه ۲-۹۰	3181013
	رول درب طبقه ۲-۹۰	3181013
	رول درب نیمه اتوماتیک ۲-۹۰	3181005
		بست زیر تسمه تایم درب نیمه
بست روی سیم بکسل درب طبقه		3021128
	بست زیر سیم بکسل درب نیمه	3021009

لیست قطعات ایمن آسانسور توس			
Photo	نام قطعه	Code	
	سیم بکسل ۹۰-۴ درب نیمه	3151049	
	سیم بکسل ۲* درب ۸۰ نیمه و تمام	3151020	
	سیم بکسل ۹۰-۲ درب نیمه و ۸۰-۲ درب طبقه	3151040	
	سیم بکسل ۹۰-۲ درب طبقه	3151046	
	سیم بکسل ۱۰۰-۳ درب نیمه	3151050	
	سیم بکسل ۷۰-۴ درب نیمه	3151048	
	سیم بکسل ۷۰ درب طبقه	3151053	
	سیم بکسل ۷۰ دو لته درب تمام	3151028	
	سیم بکسل پشت ۹۰-۳ درب نیمه	3151037	
	سیم بکسل پشت ۸۰-۳ درب نیمه	3151024	
	سیم بکسل پشت ۷۰-۳ درب نیمه	3151025	
	سیم بکسل جلو ۹۰-۳ درب نیمه	3151026	
	سیم بکسل جلو ۸۰-۳ درب نیمه	3151023	
	سیم بکسل جلو ۷۰-۳ درب نیمه	3151022	
	سیم بکسل درب طبقه ۸۰	3151043	
	سیم بکسل درب ۲/۵ سانترال نیمه	3151042	
	سیم بکسل ۷۰-۲ درب نیمه	3151021	
	سیم بکسل ۸۰-۴ درب نیمه	3151047	
		پایه ساسپنشن چپ	3021039
		پایه ساسپنشن راست	3021040
سنسور درب نیمه		3151018	
	پاخور ۷۰ درب طبقه	3121050	
	پاخور ۸۰ درب طبقه	3121051	
	پاخور ۹۰ درب طبقه	3121047	

لیست قطعات ایمن آسانسور توس		
Photo	نام قطعه	Code
	سیل ۷۰ دو لته ۴ سانتی طبقه	3121049
	سیل ۷۰ دولته ۲/۵ سانتی	3121000
	سیل ۷۰ دو لته ۴ سانتی	3121001
	سیل ۸۰ دو لته ۲/۵ سانتی	3121002
	سیل ۸۰ دو لته ۴ سانتی نیمه	3121016
	سیل ۸۰ دو لته ۴ سانتی طبقه	3121048
	سیل ۹۰ دو لته ۲/۵ سانتی	3121041
	سیل ۹۰ دو لته ۴ سانتی	3121029
	سیل ۹۰ دولته ۴ سانتی درب طبقه	3121046
	سیل ۸۰ چهار لته ۲/۵ سانتی	3121045
	سیل ۸۰ چهار لته ۴ سانتی	3121044
	سیل ۹۰ چهار لته ۲/۵ سانتی	3121010
	سیل ۹۰ چهار لته ۴ سانتی	3121009
	سیل تک شیار سانترال سلکومی	3121027
	سیل ۸۰ سه لته ۴ سانتی نیمه	3121004
	سیل ۷۰ سه لته ۲/۵ سانتی	3121006
	سیل ۷۰ سه لته ۴ سانتی	3121005
	سیل ۸۰ سه لته ۲/۵ سانتی	3121037
	سیل ۸۰ سه لته ۴ سانتی	3121031
	سیل ۹۰ سه لته ۲/۵ سانتی	3121032
	سیل ۹۰ سه لته ۴ سانتی	3121030
	سیل درب سانترال طبقه و کابین تمام ۷۰	3121053
	سیل درب سانترال طبقه و کابین تمام ۸۰	3121027
	سیل درب سانترال طبقه و کابین تمام ۹۰	3121054

لیست قطعات ایمن آسانسور توس		
Photo	نام قطعه	Code
	بین چرخ بکسل درب طبقه	3031109
	کمان درب نیمه اتوماتیک	9141025
	بوش خزینه دار شفت ۱۶ پاراشوت تیپ ۲	3031017
	بوش خزینه دار سر شفت فولی گاورنر پایین	3031057
	بوش خزینه دار شفت قطع کن سویچ گاورنر پایین	3031079
	رولبرینگ کامل پاراشوت	3151006
	پیچ ۶ پر تنظیم عرضی پاراشوت	3031066
	قطع کن پلاستیکی سوئیچ گاورنر و پاراشوت	3041005
	بوش پلاستیکی فنر اهرمی گاورنر پایین	3041038
	موتور درب تمام اتوماتیک گیربکس دار	3201022
	لقمه فولادی گاورنر پایین	30111039
	تسمه ال فنر اهرمی گاورنر پایین	3021045
	کلنگی کمان تمام اتوماتیک	3041018
	استپ سر و ته ریل	3021105

لیست قطعات ایمن آسانسور توس		
Photo	نام قطعه	Code
	کمان درب تمام اتوماتیک راست	9171027
	کمان درب تمام اتوماتیک چپ	9171028
	فولی تایم بزرگ کامل درب نیمه	3041032
		فولی تایم کوچک کامل درب نیمه
	خرک شفت بلبرینگ هرزگرد درب تمام اتوماتیک	3021016
	کفی کلنگی قفل درب تمام اتوماتیک	3021067
	خرک قفل درب تمام اتوماتیک	3021188
	ناودونی خرک قفل درب تمام اتوماتیک	3021065
	پایه موتور درب تمام اتوماتیک	3021192
	کلنگی قفل درب تمام اتوماتیک کابین	3041013
	موتور براشلس درب نیمه و تمام	3201026
	بست روی تسمه تایم درب نیمه	3021010
	برد تمام اتوماتیک	3151041
	برد درب نیمه اتوماتیک	3151009
	کلپس تسمه تایم درب تمام اتوماتیک	3041042

لیست قطعات ایمن آسانسور توس		
Photo	نام قطعه	Code
	چرخ بکسل درب نیمه	3041043
	چرخ کوچک رول (لنگ) کامل	3041024
	رابط رول به تسمه تایم ۳ لته ۴ سانتی درب نیمه	3021106
	رابط رول به تسمه تایم درب سانترال نیمه	3021103
	رابط رول به تسمه تایم ۳ لته ۲/۵ سانتی درب نیمه	3021104
	رابط رول به تسمه تایم ۲ لته درب نیمه	3021031
	کنتاک مادگی درب نیمه و تمام با پایه	3021161
	کنتاک نری کامل	3151008
	آهن ربا کامل درب نیمه ۴ سانتی	30111037
	آهن ربا کامل درب نیمه ۲/۵ سانتی	3011037
	کنتاک مادگی چپ درب طبقه با پایه	3151051
	کنتاک مادگی راست درب طبقه با پایه	3151052
	ترانس درب	3201012
	لاستیک تسمه جوشی کمان درب نیمه (استوانه ای)	3041004
	پین ۱۷ لنگ کفشک پروانه ای	3031067
	فنر سیم بکسل درب سه لته	3061014
	فنر سیم بکسل درب دو لته	3061008

لیست قطعات ایمن آسانسور توس		
Photo	نام قطعه	Code
	بوش آلومینیوم ۲۶	3011021
	بوش آلومینیوم ۳۱	3011024
	بوش آلومینیوم ۶۲	3011022
	بوش آلومینیوم ۹۲	3011023
	بوش آلومینیوم ۴۱	3011008
	بوش آلومینیوم ۴۶	3011007
	تسمه محرک کمان ۲ لته ۲/۵ سانتی کامل	3151000
	تسمه محرک کمان ۲ لته ۴ سانتی کامل	3151038
	تسمه محرک کمان ۳ لته ۴ سانتی کامل	3151005
	تسمه محرک کمان ۳ لته ۲/۵ سانتی کامل	3151010
	بوش خزینه دار روبنده (فک تدریجی)	3031003
	بوش خزینه دار فولی تایم بزرگ و کوچک	3031097
	بست روی سیم بکسل درب نیمه	3021097
	نبشی احتیاطی درب نیمه ۳۵	3021008
	نبشی احتیاطی درب نیمه ۲۵	3021007
	شفت کلنگی قفل درب تمام اتوماتیک	3031001
	فنر کلنگی قفل درب تمام اتوماتیک چپ	3061023
	فنر کلنگی قفل درب تمام اتوماتیک راست	3061021
	قرقره تفنگی قفل درب طبقه	3041039
	فولی سر موتور براش لس	3041000

لیست قطعات ایمن آسانسور توس		
Photo	نام قطعه	Code
	موتور کورماس اینکودر دار بدون گیربکس	3201028
	موتور درب نیمه اتوماتیک کورماس	3201011
	قفل درب طبقه کامل چپ	3151013
	قفل درب طبقه کامل راست	3151014
	پایه اتصال کمان تمام اتوماتیک به تسمه تایم	3041029
	فنر اهرمی گاورنر پایین	3061011
	فنر کششی درب طبقه ۷۰	3061002
	فنر کششی درب طبقه ۸۰	3061020
	فنر کششی درب طبقه ۹۰	3061006
	فنر کششی درب طبقه ۱۰۰	3061004
	اهرم باز کننده قفل درب طبقات چپ	3021155
	اهرم باز کننده قفل درب طبقات راست	3021154
	سوئیچ پاراشوت تیپ ۲	3151001
	سوئیچ گاورنر وپاراشوت	3011027
	فولی موتور درب نیمه اتوماتیک	3031008
	شفت هرزه گرد تسمه تایم درب تمام اتوماتیک	3031114
	تسمه ارتباط رول به تفنگی قفل درب طبقه	3021000

لیست قطعات ایمن آسانسور توس		
Photo	نام قطعه	Code
	تسمه تایم ۷۰ دو لته نیمه	3151003
	تسمه تایم درب نیمه ۷۰ سه لته	3151058
	تسمه تایم ۸۰ دو لته	3151007
	تسمه تایم درب نیمه ۸۰ سه لته	3151059
	تسمه تایم درب نیمه ۸۰ چهار لته	3151060
	تسمه تایم درب نیمه ۹۰ سه لته	3151061
	تسمه تایم ۹۰ دو لته	3151011
	تسمه تایم درب نیمه ۱۰۰ سه لته	3151062
	تسمه تایم ۹۰ چهار لته	3151012
	تسمه تایم ۷۰ دو لته تمام	3151054
	تسمه تایم ۸۰ دو لته تمام	3151056
	تسمه تایم ۹۰ دو لته تمام	3151057

لیست قطعات ایمن آسانسور توس		
Photo	نام قطعه	Code
	فولی پلاستیکی گاور نر پایین	3041019
	براکت درب طبقه	3021194
	کفشک پروانه ای درپهای ۲/۵ سانتی	3151063
	کفشک پروانه ای درب نیمه اتوماتیک کامل	3151016
	کفشک پروانه ای	3041021
	نبشی استپ رول درب نیمه و تمام	3021156
	بست زیر سیم بکسل درب طبقه و تمام	3021187
	کفشک آهنی کابین T9	9131002
	کفشک آهنی کابین T16	9031003
	کنتاک نری و مادگی بدون پایه	3021143

لیست پاراشوت با کد TOOS151 ایمن آسانسور توس		
نوع	مشخصه فنی محصول	Code
پاراشوت ۱۵۱ تیپ یک (بدون کله گاوی)	پاراشوت تدریجی T9 - سرعت 1m/s - ظرفیت ۷۰۰ تا ۱۲۰۰kg	151/1
	پاراشوت تدریجی T16 - سرعت 1m/s - ظرفیت ۷۰۰ تا ۱۲۰۰kg	151/2
	پاراشوت تدریجی T9 - سرعت 1m/s - ظرفیت ۱۱۰۰ تا ۱۴۰۰kg	151/3
	پاراشوت تدریجی T16 - سرعت 1m/s - ظرفیت ۱۱۰۰ تا ۱۴۰۰kg	151/4
	پاراشوت تدریجی T9 - سرعت 1.6m/s - ظرفیت ۹۰۰ تا ۱۴۰۰kg	151/5
	پاراشوت تدریجی T16 - سرعت 1.6m/s - ظرفیت ۹۰۰ تا ۱۴۰۰kg	151/6
	پاراشوت تدریجی T9 - سرعت 1.6m/s - ظرفیت ۱۴۰۰ تا ۲۰۰۰kg	151/7
	پاراشوت تدریجی T16 - سرعت 1.6m/s - ظرفیت ۱۴۰۰ تا ۲۰۰۰kg	151/8
	پاراشوت تدریجی T9 - سرعت 1m/s - ظرفیت ۱۴۰۰ تا ۲۰۰۰kg	151/17
	پاراشوت تدریجی T16 - سرعت 1m/s - ظرفیت ۱۴۰۰ تا ۲۰۰۰kg	151/18
پاراشوت ۱۵۱ تیپ دو (بیچ و مهره به همراه یوک بالا و پائین)	پاراشوت تدریجی T9 - سرعت 1m/s - ظرفیت ۷۰۰ تا ۱۲۰۰kg	151/9
	پاراشوت تدریجی T16 - سرعت 1m/s - ظرفیت ۷۰۰ تا ۱۲۰۰kg	151/10
	پاراشوت تدریجی T9 - سرعت 1m/s - ظرفیت ۱۱۰۰ تا ۱۴۰۰kg	151/11
	پاراشوت تدریجی T16 - سرعت 1m/s - ظرفیت ۱۱۰۰ تا ۱۴۰۰kg	151/12
	پاراشوت تدریجی T9 - سرعت 1.6m/s - ظرفیت ۹۰۰ تا ۱۴۰۰kg	151/13
	پاراشوت تدریجی T16 - سرعت 1.6m/s - ظرفیت ۹۰۰ تا ۱۴۰۰kg	151/14
	پاراشوت تدریجی T9 - سرعت 1.6m/s - ظرفیت ۱۴۰۰ تا ۲۰۰۰kg	151/15
	پاراشوت تدریجی T16 - سرعت 1.6m/s - ظرفیت ۱۴۰۰ تا ۲۰۰۰kg	151/16
	پاراشوت تدریجی T9 - سرعت 1m/s - ظرفیت ۱۴۰۰ تا ۲۰۰۰kg	151/19
	پاراشوت تدریجی T16 - سرعت 1m/s - ظرفیت ۱۴۰۰ تا ۲۰۰۰kg	151/20
	گاورنر دو طرفه بالا و پایین بدون شیار تست و وزنه ته چاه	142/1
	گاورنر یک طرفه بالا و پایین بدون شیار تست و وزنه ته چاه	142/2
	پاراشوت تدریجی زیر تیپ ۳	152
	پاراشوت تدریجی رو تیپ ۴	153

لیست درب های نیمه اتوماتیک ایمن آسانسور توس

مشخصه فنی محصول	Code	مشخصه فنی محصول	Code
درب سه لته ۸۰ چپ (لته ۲/۵cm)	149/16	درب دو لته ۷۰ راست (لته ۴cm)	149/1
درب چهار لته ۸۰ سانترال (لته ۴cm)	149/17	درب دو لته ۷۰ راست (لته ۲/۵cm)	149/2
درب چهار لته ۸۰ سانترال (لته ۲/۵cm)	149/18	درب دو لته ۷۰ چپ (لته ۴cm)	149/3
درب دو لته ۹۰ راست (لته ۴cm)	149/19	درب دو لته ۷۰ چپ (لته ۲/۵cm)	149/4
درب دو لته ۹۰ چپ (لته ۴cm)	149/20	درب دو لته ۸۰ راست (لته ۴cm)	149/5
درب سه لته ۹۰ راست (لته ۴cm)	149/21	درب دو لته ۸۰ راست (لته ۲/۵cm)	149/6
درب سه لته ۹۰ چپ (لته ۴cm)	149/22	درب دو لته ۸۰ چپ (لته ۴cm)	149/7
درب سه لته ۱۰۰ راست (لته ۴cm)	149/23	درب دو لته ۸۰ چپ (لته ۲/۵cm)	149/8
درب سه لته ۱۰۰ چپ (لته ۴cm)	149/24	درب سه لته ۷۰ راست (لته ۴cm)	149/9
درب چهار لته ۹۰ سانترال (لته ۴cm)	149/25	درب سه لته ۷۰ راست (لته ۲/۵cm)	149/10
درب چهار لته ۱۰۰ سانترال (لته ۴cm)	149/26	درب سه لته ۷۰ چپ (لته ۴cm)	149/11
درب دو لته سانترال ۸۰ (لته ۴cm)	149/27	درب سه لته ۷۰ چپ (لته ۲/۵cm)	149/12
درب سه لته ۹۰ راست (لته ۲/۵cm)	149/28	درب سه لته ۸۰ راست (لته ۴cm)	149/13
درب سه لته ۹۰ چپ (لته ۲/۵cm)	149/29	درب سه لته ۸۰ راست (لته ۲/۵cm)	149/14
		درب سه لته ۸۰ چپ (لته ۴cm)	149/15

لیست درب های تمام اتوماتیک ایمن آسانسور توس

درب کابین	Code	درب طبقات	Code
دو لته ۷۰ راست (لته ۴cm)	148/1	دو لته ۷۰ راست (لته ۴cm)	150/1
دو لته ۷۰ چپ (لته ۴cm)	148/3	دو لته ۷۰ چپ (لته ۴cm)	150/3
دو لته ۸۰ راست (لته ۴cm)	148/5	دو لته ۸۰ راست (لته ۴cm)	150/5
دو لته ۸۰ چپ (لته ۴cm)	148/7	دو لته ۸۰ چپ (لته ۴cm)	150/7
دو لته ۹۰ راست (لته ۴cm)	148/19	دو لته ۹۰ راست (لته ۴cm)	150/19
دو لته ۹۰ چپ (لته ۴cm)	148/20	دو لته ۹۰ چپ (لته ۴cm)	150/20

درب کابین	Code	درب طبقات	Code
درب طبقه دو لته سانترال ۸۰ (لته ۴cm)	148/27	درب طبقه دو لته سانترال ۸۰ (لته ۴cm)	150/27



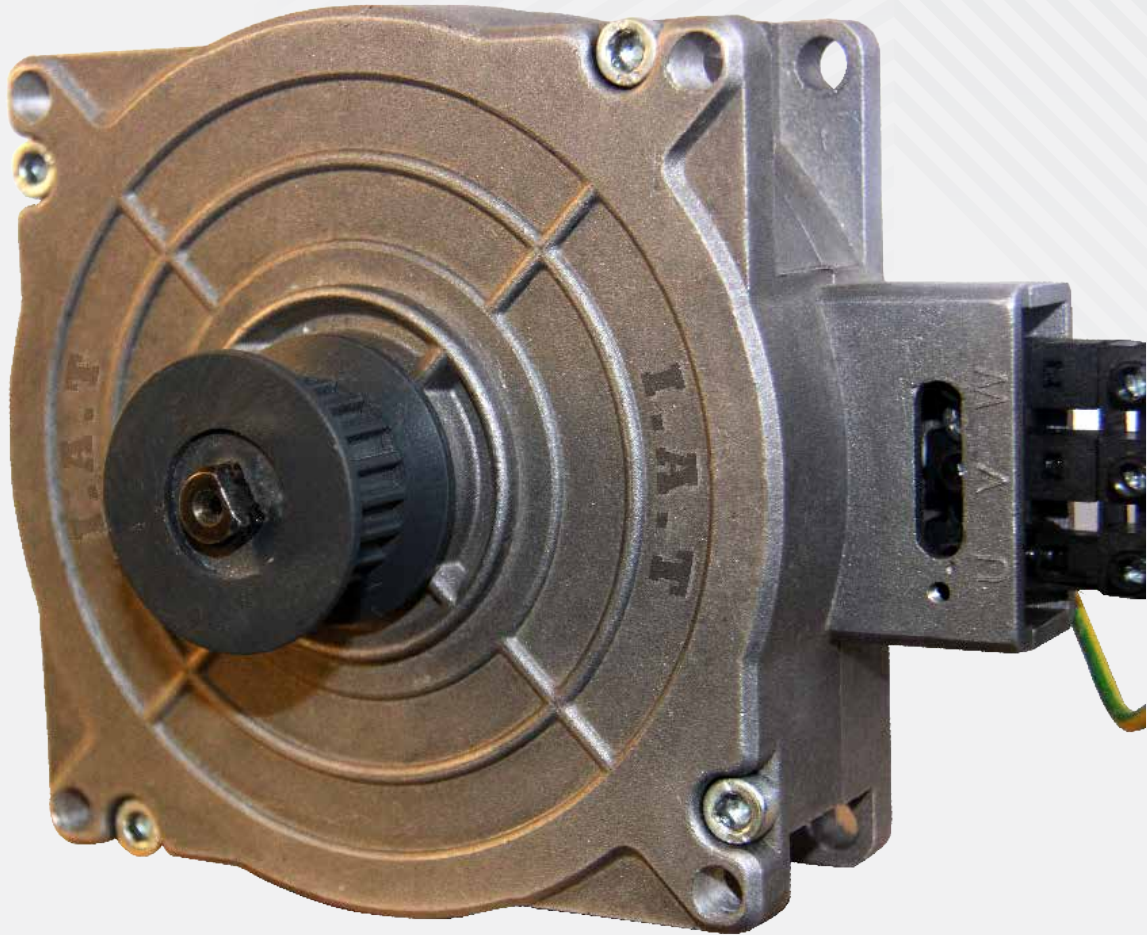

اولین موتور برانشلس درب اتوماتیک در ایران

- قابلیت تنظیم با سرعت متر بر ثانیه
- مصرف انرژی کم
- قدرت بالا
- دارای اینکودر



I A T



ایمن آسانسور توس

نشانی: شهریار، صفادشت، شهرک صنعتی، خیابان اول غربی، شماره ۱۲۵
تلفن: ۰۲۱-۶۵۴۳۳۴۱۳-۱۴ و ۰۲۱-۶۵۴۳۳۴۱۳
فکس: ۰۲۱-۶۵۴۳۳۴۱۴

تلفن پشتیبانی: ۰۹۳۵-۳۹۵۰۰۰۷

www.iatoos.com

info@iatoos.com